

Dell™ PowerVault™ 715N Systems

Installing the Broadcom® NetXtreme™ 10/100/1000 Network Adapter Card



Notes, Notices, and Cautions



NOTE: A NOTE indicates important information that helps you make better use of your computer.



NOTICE: A NOTICE indicates either potential damage to hardware or loss of data and tells you how to avoid the problem.



CAUTION: A CAUTION indicates a potential for property damage, personal injury, or death.

Information in this document is subject to change without notice.

© 2002 Dell Computer Corporation. All rights reserved.

Reproduction in any manner whatsoever without the written permission of Dell Computer Corporation is strictly forbidden.

Trademarks used in this text: *Dell*, the *DELL* logo, and *PowerVault* are trademarks of Dell Computer Corporation; *Broadcom* is a registered trademark and *NetXtreme* is a trademark of Broadcom Corporation; and *Microsoft* and *Windows* are registered trademarks of Microsoft Corporation.

Other trademarks and trade names may be used in this document to refer to either the entities claiming the marks and names or their products. Dell Computer Corporation disclaims any proprietary interest in trademarks and trade names other than its own.

March 2002 P/N 4P280 Rev. A01

The Broadcom® NetXtreme™ 10/100/1000 network adapter card enables you to connect your system to a Gigabit Ethernet network. This card incorporates technology that transfers data at a maximum rate of one gigabit per second.

This document contains the following sections:

- Installing the adapter card
- Removing the adapter card
- Updating drivers

Installing the Adapter Card

The system has the capacity for one, low-profile PCI expansion card (see "Installing an Expansion Card" in your *Installation and Troubleshooting Guide*).

 **CAUTION:** Before you perform this procedure, you must turn off the system and disconnect it from its power source. For more information, see "Safety First—For You and Your System" in "Troubleshooting Your System" in your *Installation and Troubleshooting Guide*.

- 1 Turn off the system, including any attached peripherals, and disconnect the system from the electrical outlet.
- 2 Remove the cover (see "Removing and Replacing the System Cover" in your *Installation and Troubleshooting Guide*).

 **CAUTION:** See "Protecting Against Electrostatic Discharge" in the safety instructions in your *System Information* document.

- 3 Open the expansion-card latch and remove the filler bracket.

 **NOTICE:** Keep this bracket in case you need to remove the expansion card. Installing a filler bracket over an empty expansion slot is necessary to maintain Federal Communications Commission (FCC) certification of the system. The brackets also keep dust and dirt out of the system and aid in proper cooling and airflow inside the system.

- 4 Without removing the riser card, insert the card-edge connector firmly into the expansion-card connector on the riser card until the card is fully seated (see Figure 1-1).
- 5 Close the expansion-card latch (see Figure 1-1).

Figure 1-1. Installing the Adapter Card

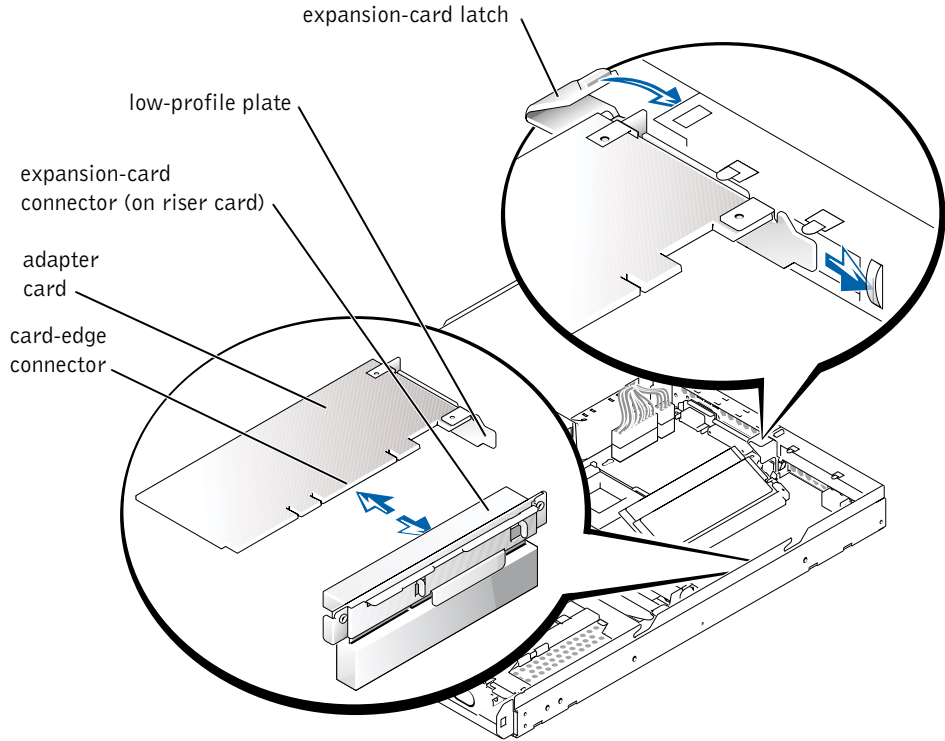

- 6** Replace the system cover, and then reconnect the system and peripherals to a power source.
- 7** Connect an Ethernet cable to the card's connector on the outside of the system.
- 8** Turn on the system.

Removing the Adapter Card



CAUTION: Before you perform this procedure, you must turn off the system and disconnect it from its power source. For more information, see "Safety First—For You and Your System" in "Troubleshooting Your System" in your *Installation and Troubleshooting Guide*.

- 1 Turn off the system, including any attached peripherals, and disconnect the system from the electrical outlet.
 - 2 Disconnect any cables connected to the card.
 - 3 Remove the cover (see "Removing and Replacing the System Cover" in your *Installation and Troubleshooting Guide*).
 - 4 Open the expansion-card latch.
 - 5 Grasp the expansion card and carefully pull it away from the riser-card connector (see Figure 1-1).
 - 6 If you are removing the card permanently, install a metal filler bracket over the empty card-slot opening.
-  **NOTICE:** Installing a filler bracket over an empty expansion slot is necessary to maintain Federal Communications Commission (FCC) certification of the system. The brackets also keep dust and dirt out of the system and aid in proper cooling and airflow inside the system.
- 7 Close the expansion-card latch.
 - 8 Replace the system cover, and then reconnect the system and peripherals to a power source and turn on the system.

Updating Drivers



NOTE: When you install the Broadcom NetXtreme 10/100/1000 adapter card, your system automatically installs the device drivers. If you need to update your device drivers, perform the steps in this section.

Because the system does not use a monitor, keyboard, or diskette drive, you must update its device drivers from a Microsoft® Windows® operating system-based client system on the network. To update the system's drivers, you must first copy the device drivers to the network attached storage (NAS) system and then update them using Terminal Services.



NOTE: See the Dell | Support website at support.dell.com for the latest driver updates for your card.

Copying Drivers to the NAS System

Before updating your drivers, perform the following steps to copy the drivers to your NAS system:

- 1 Using a web browser, connect to the Dell™ PowerVault™ NAS Manager and create a share on the NAS system (see your *System Administrator's Guide*).
- 2 From a Windows 2000 client system, map the share you created in step 1. Perform the following substeps to map the share.



NOTE: If you are using a Windows-based client system other than Windows 2000, see your operating system documentation for information about how to map and disconnect a network drive.

- a Right-click **My Computer** and select **Map Network Drive**.
 - b Specify the drive letter and folder for the connection and click **OK**.
 - c Enter the name of the NAS system and the name of the share you created in step 1 and click **OK**.
 - d In the **Map Network Drive** window, click **different user name**.
The **Connect As...** window is displayed.
 - e Enter a user name and password to connect to a NAS account with administrator privileges.
 - f Click **OK**.
 - g Click **Finish**.
- 3 Copy the latest drivers from support.dell.com to the share.
 - 4 Disconnect the share from the client.
 - a Right-click **My Computer** and select **Disconnect Network Drive**.
 - b Select the share that you want to disconnect and click **OK**.

Updating Your NAS System's Drivers

- 1 Connect to the PowerVault NAS Manager.
- 2 Click **Maintenance**, and then click **Terminal Services**.
- 3 Click **Terminal Services** and log onto a NAS account with administrator privileges.
- 4 On the **Advanced Administration Menu** under **System Management**, click **Computer Management**.

- 5 Click **Computer Management** in the left pane.
- 6 Click **System Tools** in the left pane.
- 7 Click **Device Manager** in the left pane.
- 8 Click **Network adapters** in the right pane.
- 9 Right-click **Broadcom NetXtreme Gigabit Ethernet** and select **Properties**.
The **Broadcom NetXtreme Gigabit Ethernet Properties** window is displayed.

10 Click the **Driver** tab.

11 Click **Update Driver**.

The Upgrade Device Driver Wizard is displayed.

12 Click **Next**.

13 Click the radio button next to **Search for a suitable driver for my device (recommended)**, and then click **Next**.

14 In **Optional search locations**, click the check box for **Specify a location** and deselect the other check boxes.

15 Click **Next**.

The Upgrade Device Driver Wizard is displayed.

16 Specify the folder name that contains the device drivers in the path for **Copy manufacturer's files from**.

17 Click **OK**, and then click **Next**.

The Upgrade Device Driver Wizard searches the specified folder for the driver files.

18 Click **Finish**.

19 Click **Close** to exit the driver properties dialog box.

 **NOTE:** Some systems may need to be restarted to complete the driver upgrade. If prompted, restart your system.

Dell™ PowerVault™ 715N 系统

安装 Broadcom® NetXtreme™ 10/100/1000 网络适配卡



注、注意和警告



注：注表示可以帮助您更好地使用计算机的重要信息。



注意：注意表示可能会损坏硬件或导致数据丢失，并告诉您如何避免此类问题。



警告：警告表示可能会造成财产损失、人身伤害或死亡。

本文件中的信息如有更改，恕不另行通知。

© 2002 Dell Computer Corporation。版权所有，翻印必究。

未经 Dell Computer Corporation 书面许可，不准以任何形式进行复制。

本文件中使用的商标：Dell、DELL 徽标和 PowerVault 是 Dell Computer Corporation 的商标；Broadcom 是 Broadcom Corporation 的注册商标，NetXtreme 是其商标；Microsoft 和 Windows 是 Microsoft Corporation 的注册商标。

本文件中提及的其它商标和产品名称是指拥有相应商标和产品名称的公司或其制造的产品。Dell Computer Corporation 对其它公司的商标和产品名称不拥有任何专利权。

2002 年 3 月 P/N 4P280 Rev. A01

Broadcom® NetXtreme™ 10/100/1000 网络适配卡使您可以将系统连接至千兆位以太网。此卡采用的技术能够以每秒一千兆位的最高速率来传输数据。

本说明文件包含以下各节：

- 安装适配卡
- 卸下适配卡
- 更新驱动程序

安装适配卡

系统中可以安装一个小型 PCI 扩充卡（请参阅《安装与故障排除指南》中的“安装扩充卡”）。

警告： 开始执行此过程之前，必须先关闭系统并断开其电源连接。有关详情，请参阅《安装与故障排除指南》“排除系统故障”中的“安全第一—为您和您的系统着想”。

- 1 关闭系统（包括连接的任何外围设备），然后断开系统与电源插座的连接。
- 2 卸下机盖（请参阅《安装与故障排除指南》中的“卸下和装回主机盖”）。

警告： 请参阅《系统信息》文件安全说明部分中的“防止静电损害”。

- 3 打开扩充卡门锁，然后卸下填充挡片。

注意： 请保管好此挡片，以便卸下扩充卡后使用。为保证系统符合联邦通信委员会 (FCC) 认证，您必须安装填充挡片来盖住闲置的扩充槽。挡片还可以避免系统沾染灰尘和污垢，并帮助系统内部得到适当的冷却和通风。

- 4 不卸下提升卡，将卡式边缘连接器稳定地插入提升卡上的扩充卡连接器，直至插卡完全就位（参见图 2-1）。
- 5 合上扩充卡门锁（参见图 2-1）。

图 2-1: 安装适配卡

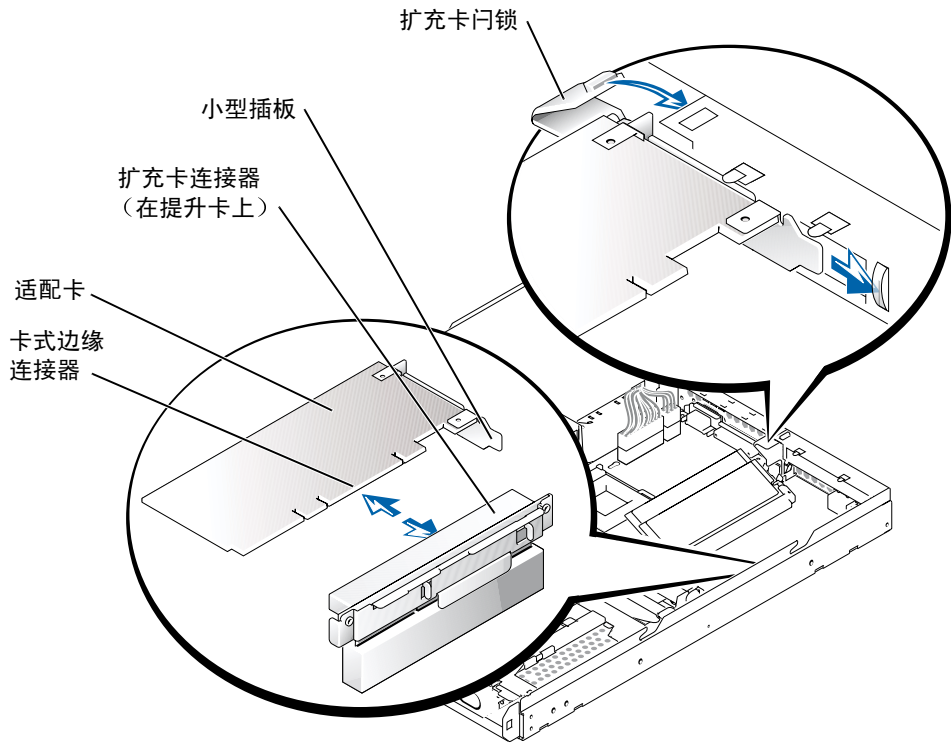

- 6 装回主机盖，然后将系统和外围设备重新连接至电源。
- 7 将以太网电缆连接至系统外侧的插卡连接器。
- 8 打开系统。

卸下适配卡

⚠ 警告： 开始执行此过程之前，必须先关闭系统并断开其电源连接。有关详情，请参阅《安装与故障排除指南》“排除系统故障”中的“安全第一——为您和您的系统着想”。

- 1 关闭系统（包括连接的任何外围设备），然后断开系统与电源插座的连接。
- 2 从插卡上断开任何电缆的连接。
- 3 卸下机盖（请参阅《安装与故障排除指南》中的“卸下和装回主机盖”）。
- 4 打开扩充卡门锁。

- 5 抓住扩充卡，然后将其从扩充卡连接器中小心拔出（参见图 2-1）。
 - 6 如果您取出扩充卡后不打算再装回，请安装金属填充挡片来盖住闲置扩充槽开口处。
-  **注意：** 为保证系统符合联邦通信委员会 (FCC) 认证，您必须安装填充挡片来盖住闲置的扩充槽。挡片还可以避免系统沾染灰尘和污垢，并帮助系统内部得到适当的冷却和通风。
- 7 合上扩充卡门锁。
 - 8 装回主机盖，将系统和外围设备重新连接至电源，然后开机。

更新驱动程序

 **注：** 安装 Broadcom NetXtreme 10/100/1000 适配卡时，系统会自动安装设备驱动程序。如果您需要更新设备驱动程序，请执行本节中的步骤。

由于系统并不使用显示器、键盘或软盘驱动器，因此您必须通过网络上基于 Microsoft® Windows® 操作系统的客户机系统来更新其设备驱动程序。要更新系统的驱动程序，必须先将设备驱动程序复制至网络连接存储 (NAS) 系统，然后使用 Terminal Services 进行更新。

 **注：** 请浏览 Dell | Support Web 站点 support.dell.com，获得适用于插卡的最新驱动程序更新。

将驱动程序复制至 NAS 系统

请在更新驱动程序之前先执行以下步骤，将驱动程序复制至 NAS 系统：

- 1 使用 Web 浏览器连接至 Dell™ PowerVault™ NAS Manager，然后在 NAS 系统上创建一个共享目录（请参阅《系统管理员指南》）。
- 2 在 Windows 2000 客户机系统中，映射您在步骤 1 中创建的共享目录。要映射共享目录，请执行以下步骤。

 **注：** 如果您使用基于 Windows 的客户机系统而不是 Windows 2000，请参阅操作系统说明文件，了解有关如何映射并断开连接网络驱动器的信息。

- a 在“**My Computer**”（**我的电脑**）上单击鼠标右键，然后选择“**Map Network Drive**”（**映射网络驱动器**）。
- b 指定用于连接的驱动器号和文件夹，然后单击“**OK**”（**确定**）。
- c 输入 NAS 系统的名称以及在步骤 1 中创建的共享目录的名称，然后单击“**OK**”（**确定**）。

- d 在“Map Network Drive”（映射网络驱动器）窗口中，单击“different user name”（其他用户名）。
屏幕将显示“Connect As...”（连接身份...）窗口。
 - e 输入用户名和密码，使用管理员权限连接至 NAS 帐号。
 - f 单击“OK”（确定）。
 - g 单击“Finish”（完成）。
- 3 将 support.dell.com 中的最新驱动程序复制至共享目录。
 - 4 从客户机中断开共享目录的连接。
 - a 在“My Computer”（我的电脑）上单击鼠标右键，然后选择“Disconnect Network Drive”（断开网络驱动器）。
 - b 选择要断开连接的共享目录，然后单击“OK”（确定）。

更新 NAS 系统的驱动程序

- 1 连接至 PowerVault NAS Manager。
- 2 单击“Maintenance”（维护），然后单击“Terminal Services”。
- 3 单击“Terminal Services”，然后使用管理员权限登录至 NAS 帐号。
- 4 在“System Management”（系统管理）下的“Advanced Administration Menu”（高级管理菜单）中，单击“Computer Management”（计算机管理）。
- 5 单击左窗格中的“Computer Management”（计算机管理）。
- 6 单击左窗格中的“System Tools”（系统工具）。
- 7 单击左窗格中的“Device Manager”（设备管理器）。
- 8 单击右窗格中的“Network adapters”（网络适配器）。
- 9 在“Broadcom NetXtreme Gigabit Ethernet”（Broadcom NetXtreme 千兆位以太网）上单击鼠标右键，然后选择“Properties”（属性）。
屏幕将显示“Broadcom NetXtreme Gigabit Ethernet Properties”（Broadcom NetXtreme 千兆位以太网属性）窗口。
- 10 单击“Driver”（驱动程序）标签。
- 11 单击“Update Driver”（更新驱动程序）。
屏幕将显示“Upgrade Device Driver Wizard”（升级设备驱动程序向导）。

- 12 单击“Next”（下一步）。
- 13 单击“Search for a suitable driver for my device (recommended)”（搜索适于我的设备的驱动程序 [推荐]）旁边的单选按钮，然后单击“Next”（下一步）。
- 14 在“Optional search locations”（可选的搜索位置）中单击“Specify a location”（指定一个位置）复选框，并取消选择其它复选框。
- 15 单击“Next”（下一步）。

屏幕将显示“Upgrade Device Driver Wizard”（升级设备驱动程序向导）。

- 16 在“Copy manufacturer's files from”（厂商文件复制来源）的路径中，指定包含设备驱动程序的文件夹名称。
- 17 单击“OK”（确定），然后单击“Next”（下一步）。

“Upgrade Device Driver Wizard”（升级设备驱动程序向导）将在指定的文件夹中搜索驱动程序文件。

- 18 单击“Finish”（完成）。
- 19 单击“Close”（关闭），退出驱动程序属性对话框。



注：某些系统可能需要重新启动才能完成驱动程序升级。如果出现提示，请重新启动系统。

Systèmes Dell™ PowerVault™ 715N

Installation de la carte adaptateur réseau Broadcom® NetXtreme™ 10/100/1000

Remarques, mises en garde et avertissements



REMARQUE : UNE REMARQUE indique une information importante destinée à vous aider à mieux utiliser votre ordinateur.



MISE EN GARDE : UNE MISE EN GARDE indique un dommage potentiel pouvant survenir (ou une perte de données) et vous dit comment éviter le problème.



ATTENTION : Le message **ATTENTION** indique une situation potentiellement dangereuse qui, si elle n'est pas évitée, peut provoquer une blessure mineure ou modérée.

Les informations fournies dans ce document sont susceptibles d'être modifiées sans préavis.

© 2002 Dell Computer Corporation. Tous droits réservés.

La reproduction de ce document de quelque manière que ce soit sans l'autorisation écrite de Dell Computer Corporation est strictement interdite.

Marques déposées utilisées dans ce guide : *Dell*, le logo *DELL* et *PowerVault* sont des marques de Dell Computer Corporation ; *Broadcom* est une marque déposée et *NetXtreme* est une marque de Broadcom Corporation ; et *Microsoft* et *Windows* sont des marques déposées de Microsoft Corporation.

Toutes les autres marques déposées et noms de marques utilisés dans ce document se rapportent aux sociétés propriétaires des marques et des noms de ces produits. Dell Computer Corporation décline tout intérêt dans l'utilisation des marques déposées et des noms de marques ne lui appartenant pas.

Mars 2002 Réf. 4P280 Rév. A01

La carte adaptateur Broadcom® NetXtreme™ 10/100/1000 vous permet de connecter votre système à un réseau Gigabit Ethernet. Cette carte intègre une technologie qui permet de transférer les données à une vitesse maximum d'un gigabit par seconde.

Ce document contient les sections suivantes :

- Installation de la carte adaptateur
- Retrait de la carte adaptateur
- Mise à jour des pilotes

Installation de la carte adaptateur

Le système peut accueillir une carte d'extension PCI ultra-plaquette (reportez-vous à la section "Installation d'une carte d'extension" dans le *Guide d'installation et de dépannage*).

⚠ ATTENTION : Avant d'exécuter cette procédure, vous devez mettre le système hors tension et le débrancher de sa source d'alimentation électrique. Pour plus d'information, reportez-vous à la section "La sécurité avant tout—Pour vous et votre ordinateur" dans la partie "Dépannage du système" du *Guide d'installation et de dépannage*.

- 1 Mettez le système hors tension, y compris les périphériques qui lui sont connectés, puis débranchez-le du secteur.
- 2 Retirez le capot (reportez-vous à "Retrait et remise en place du capot du système" dans le *Guide d'installation et de dépannage*).

⚠ ATTENTION : Reportez-vous à la section "Protection contre les décharges électrostatiques" dans les instructions de sécurité du document *Informations sur le système*.

- 3 Ouvrez le loquet de la carte d'extension et retirez le support du cache.



MISE EN GARDE : Conservez ce support au cas où vous devriez retirer la carte d'extension. L'installation d'un support de cache par-dessus un connecteur d'extension inoccupé est nécessaire pour conserver l'homologation FCC (Federal Communications Commission) du système. Le support empêche en outre la poussière et les impuretés de pénétrer dans le système et facilite une ventilation et une circulation de l'air correctes.

- 4 Sans retirer la carte de montage (carte riser), insérez fermement le connecteur situé à l'extrémité de la carte dans le connecteur de la carte d'extension sur la carte de montage, jusqu'à enclenchement de la carte (voir la Figure 3-1).
- 5 Fermez le loquet de la carte d'extension (voir la Figure 3-1).

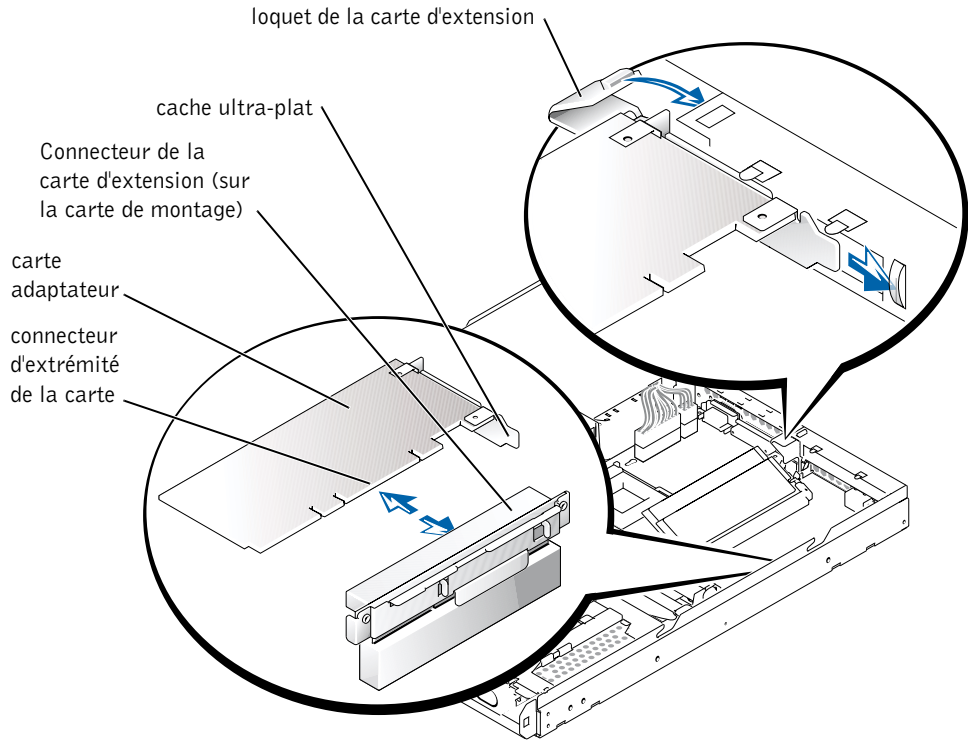
Figure 3-1. Installation de la carte adaptateur

- 6 Remettez en place le capot du système, puis rebranchez le système et ses périphériques sur une source d'alimentation électrique.
- 7 Connectez un câble Ethernet au connecteur de la carte à l'extérieur du système.
- 8 Mettez le système sous tension.

Retrait de la carte adaptateur

⚠ ATTENTION : Avant d'exécuter cette procédure, vous devez mettre le système hors tension et le débrancher de sa source d'alimentation électrique. Pour plus d'information, reportez-vous à la section "La sécurité avant tout—Pour vous et votre ordinateur" dans la partie "Dépannage du système" du *Guide d'installation et de dépannage*.

- 1 Mettez le système hors tension, y compris les périphériques qui lui sont connectés, puis débranchez-le du secteur.

- 2 Débranchez les câbles connectés à la carte.
 - 3 Retirez le capot (reportez-vous à “Retrait et remise en place du capot du système” dans le *Guide d'installation et de dépannage*).
 - 4 Ouvrez le loquet de la carte d'extension.
 - 5 Saisissez la carte d'extension et écartez-la avec précaution du connecteur de la carte de montage (voir la Figure 3-1).
 - 6 Si vous retirez définitivement la carte, installez un support de cache métallique par-dessus l'ouverture vide du connecteur de carte.
-  **MISE EN GARDE :** L'installation d'un support de cache par-dessus un connecteur d'extension inoccupé est nécessaire pour conserver l'homologation FCC (Federal Communications Commission) du système. Le support empêche en outre la poussière et les impuretés de pénétrer dans le système et facilite une ventilation et une circulation de l'air correctes.
- 7 Fermez le loquet de la carte d'extension.
 - 8 Remettez en place le capot du système, rebranchez le système et les périphériques sur le secteur, puis mettez le système sous tension.

Mise à jour des pilotes

 **REMARQUE :** Lorsque vous installez la carte adaptateur Nroadcom NetXtreme 10/100/1000, votre système installe automatiquement les pilotes de périphériques. Si vous avez besoin de mettre à jour les pilotes de périphériques, procédez comme indiqué dans cette section.

Comme le système n'utilise pas de moniteur, de clavier ou de lecteur de disquette, vous devez mettre à jour ses pilotes de périphériques à partir d'un client Microsoft® Windows® sur le réseau. Pour mettre à jour les pilotes du système, vous devez d'abord copier les pilotes de périphérique sur le système NAS (network attached storage), puis les mettre à jour avec Terminal Services.

 **REMARQUE :** Vous pouvez vous procurer les dernières mises à niveau des pilotes sur le site Web Dell | Support, support.dell.com

Copie des pilotes sur le système NAS

Avant de mettre à jour les pilotes, procédez comme suit pour copier les pilotes sur votre système NAS :

- 1 A l'aide d'un navigateur Web, connectez vous à Dell™ PowerVault™ NAS Manager et créez un partage sur le système NAS (reportez-vous au *Guide de l'administrateur de votre système*).

- 2 A partir d'un système client Windows 2000, mappez le partage créé à l'étape 1. Pour ce faire, procédez comme suit.



REMARQUE : Si vous utilisez un système client Windows autre que Windows 2000, reportez-vous à la documentation de votre système d'exploitation pour savoir comment mapper et déconnecter un lecteur réseau.

- a Cliquez avec le bouton droit de la souris sur **Poste de travail** et sélectionnez **Connecter un lecteur réseau**.
- b Indiquez la lettre du lecteur et le dossier de la connexion, puis cliquez sur **OK**.
- c Entrez le nom du système NAS et le nom du partage créé à l'étape 1, puis cliquez sur **OK**.
- d Dans la fenêtre **Connecter un lecteur réseau**, cliquez sur un **autre nom d'utilisateur**.

La fenêtre **Se connecter en tant que...** s'affiche.

- e Entrez un nom d'utilisateur et un mot de passe pour vous connecter à un compte NAS avec les privilèges de l'administrateur.
 - f Cliquez sur **OK**.
 - g Cliquez sur **Terminer**.
- 3 Copiez les pilotes les plus récents à partir du site support.dell.com vers le partage.
 - 4 Déconnectez le partage du client.
 - a Cliquez avec le bouton droit de la souris sur **Poste de travail** et sélectionnez **Déconnecter un lecteur réseau**.
 - b Sélectionnez le partage à déconnecter et cliquez sur **OK**.

Mise à jour des pilotes de votre système NAS

- 1 Connectez vous à PowerVault NAS Manager.
- 2 Cliquez sur **Maintenance**, puis sur **Terminal Services**.
- 3 Cliquez sur **Terminal Services** et connectez-vous à un compte NAS avec les privilèges de l'administrateur.
- 4 Dans le menu **Advanced Administration (Administration avancée)** sous **System Management (Gestion du système)**, cliquez sur **Computer Management (Gestion de l'ordinateur)**.
- 5 Cliquez sur **Computer Management (Gestion de l'ordinateur)** dans le volet gauche.

- 6 Cliquez sur **System Tools (Outils système)** dans le volet gauche.
- 7 Cliquez sur **Device Manager (Gestionnaire de périphérique)** dans le volet gauche.
- 8 Cliquez sur **Network adapters (Cartes adaptateur réseau)** dans le volet droit.
- 9 Cliquez avec le bouton droit de la souris sur **Broadcom NetXtreme Gigabit Ethernet** et sélectionnez **Propriétés**.

La fenêtre **Broadcom NetXtreme Gigabit Ethernet Properties (Propriétés de la carte Broadcom NetXtreme Gigabit Ethernet)** s'affiche.

- 10 Cliquez sur l'onglet **Driver (Pilote)**.
 - 11 Cliquez sur **Update Driver (Mettre à jour le pilote)**.
L'assistant de mise à jour de pilote de périphérique s'affiche.
 - 12 Cliquez sur **Suivant**.
 - 13 Cliquez sur le bouton d'option en face de **Search for a suitable driver for my device (recommended) (Rechercher un pilote pour mon périphérique (recommandé))**, puis cliquez sur **Next (Suivant)**.
 - 14 Dans **Optional search locations (Autres emplacements de recherche)**, cochez la case correspondant à **Specify a location (Préciser un emplacement)** et cochez les autres cases.
 - 15 Cliquez sur **Suivant**.
L'assistant de mise à jour de pilote de périphérique s'affiche.
 - 16 Indiquez le nom du dossier contenant les pilotes du périphérique dans le chemin d'accès de **Copy manufacturer's files from (Copier les fichiers du fabricant à partir de)**.
 - 17 Cliquez sur **OK**, puis sur **Next (Suivant)**.
L'Assistant de mise à jour de pilote de périphérique recherche les fichiers du pilote dans le dossier indiqué.
 - 18 Cliquez sur **Terminer**.
 - 19 Cliquez sur **Close (Fermer)** pour quitter la boîte de dialogue des propriétés du pilote.
-  **REMARQUE :** Certains systèmes doivent être redémarrés pour que la mise à niveau du pilote soit appliquée. Si vous y êtes invité, redémarrez votre système.

Dell™ PowerVault™ 715N Systeme

Installation der Broadcom® NetXtreme™ 10/100/1000 Netzadapterkarte

Hinweis, Bitte Beachten und Vorsicht



HINWEIS: Ein HINWEIS enthält wichtige Informationen, mit deren Hilfe Sie Ihren Computer besser nutzen können.



BITTE BEACHTEN: BITTE BEACHTEN weist auf eine mögliche Beschädigung von Hardware oder den Verlust von Daten hin und beschreibt, wie dieses Problem vermieden werden kann.



VORSICHT: VORSICHT weist darauf hin, dass Gefahr für einen Sachschaden, Personenschaden oder Lebensgefahr besteht.

Die in diesem Dokument enthaltenen Informationen können ohne Vorankündigung geändert werden.
© 2002 Dell Computer Corporation. Alle Rechte vorbehalten.

Eine Reproduktion dieses Dokuments in jeglicher Form ist nur mit vorheriger schriftlicher Genehmigung der Dell Computer Corporation erlaubt.

Die in diesem Text verwendeten Warenzeichen: *Dell*, das *DELL*-Logo und *PowerVault* sind Warenzeichen der Dell Computer Corporation; *Broadcom* ist ein eingetragenes Warenzeichen und *NetXtreme* ist ein Warenzeichen der Broadcom Corporation; *Microsoft* und *Windows* sind eingetragene Warenzeichen der Microsoft Corporation.

Andere in diesem Dokument möglicherweise verwendete Warenzeichen und Handelsbezeichnungen sind unter Umständen Marken und Namen der entsprechenden Firmen oder ihrer Produkte. Die Dell Computer Corporation erhebt keinen Anspruch auf Warenzeichen oder Handelsnamen mit Ausnahme ihrer eigenen.

März 2002 P/N 4P280 Rev. A01

Mit der Broadcom® NetXtreme™ 10/100/1000 Netzadapterkarte können Sie Ihr System an ein Gigabit Ethernet-Netzwerk anschließen. Mit dieser Karte können pro Sekunde bis zu einem Gigabit Daten übertragen werden.

Dieses Dokument enthält die folgenden Abschnitte:

- Installation der Adapterkarte
- Entfernen der Adapterkarte
- Aktualisierung der Treiber

Installation der Adapterkarte

Das System ist für eine Low-Profile-PCI-Erweiterungskarte ausgelegt (siehe „Installation einer Erweiterungskarte“ in der *Anleitung zur Installation und Fehlersuche*).

⚠ VORSICHT: Schalten Sie zunächst das System aus und unterbrechen Sie die Stromzufuhr. Weitere Informationen finden Sie unter „Sicherheit geht vor – für Sie und das System“ im Abschnitt „Fehlersuche im System“ in der *Anleitung zur Installation und Fehlersuche*.

- 1 Schalten Sie das System sowie sämtliche angeschlossenen Peripheriegeräte aus und unterbrechen Sie die Stromzufuhr.
- 2 Entfernen Sie die Systemabdeckung (siehe „Entfernen und Ersetzen der Systemabdeckung“ in der *Anleitung zur Installation und Fehlersuche*).

⚠ VORSICHT: Siehe „Schutz vor elektrostatischer Entladung“ in den Sicherheitshinweisen im Dokument *Systeminformation*.

- 3 Öffnen Sie die Verriegelung und nehmen Sie die Abdeckschiene ab.

➡ BITTE BEACHTEN: Heben Sie diese Schiene für den Fall auf, dass Sie die Erweiterungskarte entfernen müssen. Über einen leeren Erweiterungssteckplatz muss eine Abdeckschiene installiert werden, sonst erlischt das FCC-Zertifikat (Federal Communications Commission) des Systems. Die Schienen halten außerdem Staub und Schmutz vom System fern und unterstützen die ordnungsgemäße Kühlung und den Luftaustausch im System.

- 4 Schieben Sie, ohne die Riser-Karte zu entfernen, den Randstecker der Karte fest in den Erweiterungskarten-Anschluss auf der Riser-Karte, bis sie vollständig mit dem Sockel verbunden ist. (Siehe Abbildung 4-1).
- 5 Schließen Sie die Verriegelung für den Erweiterungskarten-Steckplatz (siehe Abbildung 4-1).

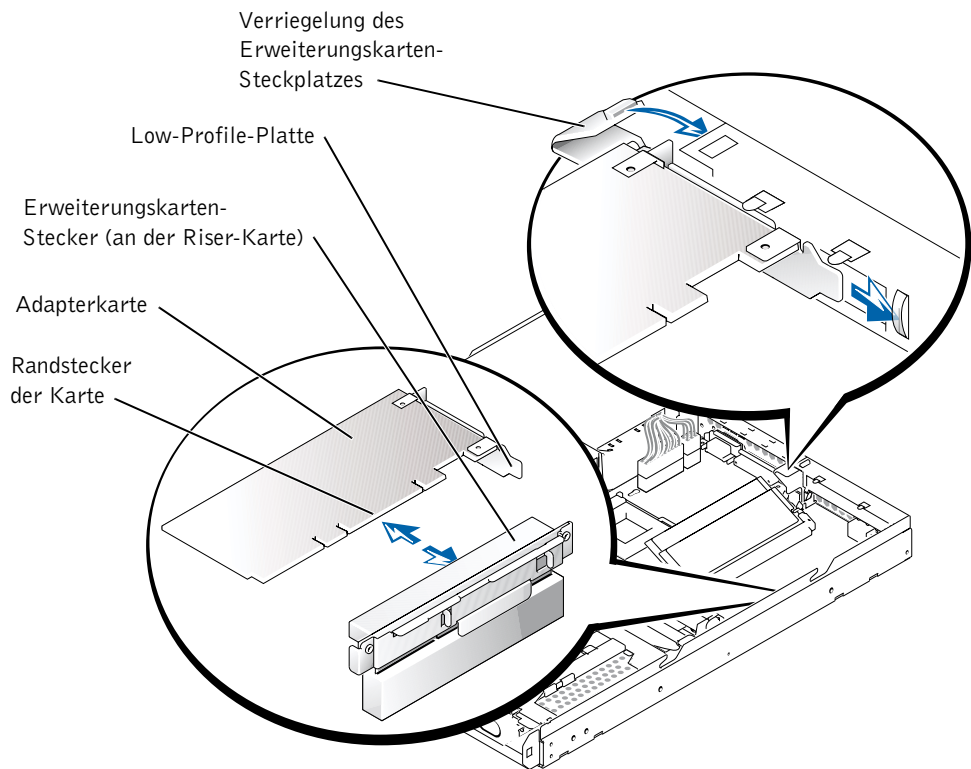
Abbildung 4-1. Installation der Adapterkarte

- 6 Bringen Sie die Systemabdeckung wieder an und schließen Sie das System und die Peripheriegeräte wieder an die Stromversorgung an.
- 7 Schließen Sie ein Ethernet-Kabel an den Kartenstecker auf der Außenseite des Systems an.
- 8 Schalten Sie das System ein.

Entfernen der Adapterkarte

⚠ VORSICHT: Schalten Sie zunächst das System aus und unterbrechen Sie die Stromzufuhr. Weitere Informationen finden Sie unter „Sicherheit geht vor – für Sie und das System“ im Abschnitt „Fehlersuche in Ihrem System“ der *Anleitung zur Installation und Fehlersuche*.

- 1 Schalten Sie das System sowie sämtliche angeschlossenen Peripheriegeräte aus und unterbrechen Sie die Stromzufuhr.

- 2 Entfernen Sie alle Kabel, die an die Karte angeschlossen sind.
 - 3 Entfernen Sie die Systemabdeckung (siehe „Entfernen und Ersetzen der Systemabdeckung“ in der *Anleitung zur Installation und Fehlersuche*).
 - 4 Öffnen Sie die Verriegelung für den Erweiterungskarten-Steckplatz.
 - 5 Ziehen Sie die Erweiterungskarte vorsichtig vom Stecker der Riser-Karte ab. (Siehe Abbildung 4-1.)
 - 6 Wenn Sie die Karte dauerhaft entfernen, müssen Sie eine Abdeckschiene über der leeren Kartensteckplatz-Öffnung installieren.
-  **BITTE BEACHTEN:** Über einen leeren Erweiterungssteckplatz muss eine Abdeckschiene installiert werden, sonst erlischt das FCC-Zertifikat (Federal Communications Commission) des Systems. Die Schienen halten außerdem Staub und Schmutz vom System fern und unterstützen die ordnungsgemäße Kühlung und den Luftaustausch im System.
- 7 Schließen Sie die Verriegelung für den Erweiterungskarten-Steckplatz.
 - 8 Bringen Sie die Computerabdeckung wieder an, schließen Sie das System und die Peripheriegeräte an die Stromversorgung an und schalten Sie das System ein.

Aktualisierung der Treiber

 **HINWEIS:** Wenn Sie die Broadcom NetXtreme 10/100/1000 Adapterkarte installieren, werden in Ihrem System automatisch auch die Gerätetreiber installiert. Wenn Sie die Gerätetreiber aktualisieren müssen, gehen Sie dazu wie in diesem Abschnitt beschrieben vor.

Weil das System über keinen Monitor, keine Tastatur und kein Diskettenlaufwerk verfügt, müssen Sie die zugehörigen Gerätetreiber von einem Client-System mit Microsoft® Windows® im Netzwerk aus aktualisieren. Um die Treiber des Systems zu aktualisieren, müssen Sie die Gerätetreiber zunächst in ein angeschlossenes Speichersystem (Network Attached Storage, NAS) kopieren und sie dann über Terminal Services aktualisieren.

 **HINWEIS:** Auf der Dell | Support Website unter support.dell.com finden Sie die neuesten Treiber-Updates für Ihre Karte.

Kopieren der Treiber in das NAS-System

Bevor Sie Ihre Treiber aktualisieren, kopieren Sie die Treiber wie folgt in Ihr NAS-System:

- 1 Rufen Sie über einen Browser den Dell™ PowerVault™ NAS Manager auf und richten Sie auf dem NAS-System eine Freigabe ein (siehe *Systemadministratorhandbuch*).

- 2 Bilden Sie die in Schritt 1 eingerichtete Freigabe von einem Client-System unter Windows 2000 ab. Führen Sie zum Abbilden der Freigabe folgende Teilschritte aus.
 -  **HINWEIS:** Wenn sie ein anderes Windows-Client-System als Windows 2000 verwenden, finden Sie die Anweisungen zum Abbilden und Trennen eines Netzlaufwerks in der Dokumentation Ihres Betriebssystems.
 - a Klicken Sie mit der rechten Maustaste auf den **Arbeitsplatz** und wählen Sie **Netzlaufwerk zuordnen**.
 - b Geben Sie den Laufwerksbuchstaben und den Ordner für die Verbindung an und klicken Sie auf **OK**.
 - c Geben Sie den Namen des NAS-Systems und der in Schritt 1 eingerichteten Freigabe ein und klicken Sie auf **OK**.
 - d Klicken Sie im Fenster **Netzlaufwerk zuordnen** auf **Anderer Benutzername**.
Das Fenster **Verbinden als:** wird eingeblendet.
 - e Geben Sie einen Benutzernamen und ein Passwort für ein NAS-Account ein (keine Administratorprivilegien erforderlich).
 - f Klicken Sie auf **OK**.
 - g Klicken Sie auf **Fertig stellen**.
- 3 Kopieren Sie die aktuellen Treiber von **support.dell.com** auf die Freigabe.
- 4 Trennen Sie die Freigabe vom Client.
 - a Klicken Sie mit der rechten Maustaste auf den **Arbeitsplatz** und wählen Sie **Netzlaufwerk trennen**.
 - b Wählen Sie die Freigabe, die Sie trennen möchten, und klicken Sie auf **OK**.

Aktualisierung der Treiber für Ihr NAS-System

- 1 Rufen Sie den PowerVault NAS Manager auf.
- 2 Klicken Sie auf **Maintenance** und dann auf **Terminal Services** (Terminaldienste).
- 3 Klicken Sie auf **Terminal Services** und melden Sie sich an einem NAS-Account mit Administratorprivilegien an.
- 4 Klicken Sie im Menü **Advanced Administration** unter **System Management** auf **Computer Management** (Computerverwaltung).
- 5 Klicken Sie im linken Fensterausschnitt auf **Computer Management**.
- 6 Klicken Sie im linken Fensterausschnitt auf **System Tools** (Systemprogramme).

- 7 Klicken Sie im linken Fensterausschnitt auf **Device Manager** (Gerätemanager).
- 8 Klicken Sie im rechten Fensterbereich auf **Network adapters** (Netzwerkadapter).
- 9 Klicken Sie mit der rechten Maustaste auf **Broadcom NetXtreme Gigabit Ethernet** und wählen Sie **Properties** (Eigenschaften).

Das Fenster **Broadcom NetXtreme Gigabit Ethernet Properties** wird eingeblendet.

- 10 Klicken Sie auf die Registerkarte **Driver** (Treiber).
 - 11 Klicken Sie auf **Update Driver** (Treiber aktualisieren).
- Der Assistent **Upgrade Device Driver Wizard** wird angezeigt.
- 12 Klicken Sie auf **Weiter**.
 - 13 Klicken Sie auf das Optionsfeld neben **Nach einem passenden Treiber für das Gerät suchen (empfohlen)** und dann auf **Weiter**.
 - 14 Markieren Sie unter **Optional search locations** (Andere Quellen für die Suche) das Kontrollkästchen **Specify a location** (Quelle angeben) und deaktivieren Sie die übrigen Kontrollkästchen.
 - 15 Klicken Sie auf **Weiter**.

Der Assistent **Upgrade Device Driver Wizard** wird angezeigt.



- 16 Geben Sie im Pfad unter **Copy manufacturer's files from** (Herstellerdateien kopieren von) den Namen des Ordners an, der die Gerätetreiber enthält.
 - 17 Klicken Sie auf **OK** und dann auf **Weiter**.
- Der **Upgrade Device Driver Wizard** (Assistent zum Aktualisieren von Gerätetreibern) durchsucht den angegebenen Ordner nach den Treiberdateien.
- 18 Klicken Sie auf **Fertig stellen**.
 - 19 Klicken Sie auf **Schließen**, um das Dialogfeld mit den Treibereigenschaften zu verlassen.

 **HINWEIS:** Manche Systeme müssen neu gestartet werden, um das Treiber-Upgrade zu beenden. Wenn Sie dazu aufgefordert werden, starten Sie Ihr System neu.

Dell™ PowerVault™ 715N システム

Broadcom® NetXtreme™
10/100/1000 ネットワーク
アダプタカード

メモ、注意および警告

-  **メモ**：メモは、コンピュータを使いやすくする為の重要な情報を説明しています。
-  **注意**：注意は、ハードウェアの損傷やデータの損失の可能性あることを示し、その危険を回避するための方法を説明しています。
-  **警告**：警告は、物的損害、けが、または死亡の原因となる可能性があることを示します。

ここに記載されている内容は予告なく変更されることがあります。
© 2002 すべての著作権は Dell Computer Corporation にあります。

Dell Computer Corporation の書面による許可のない複写は、いかなる形態においても厳重に禁じられています。

本書で使用されている商標について：Dell、DELL ロゴ、PowerVault は Dell Computer Corporation の商標です。Broadcom は Broadcom Corporation の登録商標であり、NetXtreme 同社の商標です。Microsoft および Windows は Microsoft Corporation の登録商標です。

本書では、必要に応じて上記記載以外の商標および会社名が使用されている場合がありますが、これらの商標や会社名は、一切 Dell Computer Corporation に所属するものではありません。

2002 年 3 月 P/N 4P280 Rev. A01

Broadcom® NetXtreme™ 10/100/1000 ネットワークアダプタカードを使用すると、Gigabit (ギガビット) Ethernet ネットワークに接続できるようになります。このカードは、最高 1 ギガビット / 秒のデータ転送率を達成するテクノロジーを採用していません。

以下のセクションに分かれています。

- アダプタカードの取り付け
- アダプタカードの取り外し
- ドライバのアップデート

アダプタカードの取り付け

システムには、薄型 PCI 拡張カードを 1 枚だけ取り付けることができます (『Installation and Troubleshooting Guide』の「拡張カードの取り付け」を参照)。

⚠ 警告: この手順を始める前に、システムの電源を必ず切り、コンセントから電源コードを抜いてください。詳細については、『Installation and Troubleshooting Guide』の「システムのトラブルシューティング」の「作業にあたっての注意」を参照してください。

- 1 システムおよびシステムに接続されているすべての周辺機器の電源を切り、システムの電源コードをコンセントから抜きます。
- 2 カバーを取り外します (『Installation and Troubleshooting Guide』の「システムカバーの取り外しと取り付け」を参照)。

⚠ 警告: 『システム情報』マニュアルの「安全にお使いいただくための注意」の「静電気障害への対処」を参照してください。

- 3 拡張カードラッチを開き、フィラーブラケットを取り外します。

➡ 注意: このブラケットは、拡張カードを取り外す場合に備えて保管しておいてください。カード等が取り付けられていない拡張スロットには、システムの Federal Communications Commission (FCC) 認可を保つために、フィラーブラケットを取り付ける必要があります。ブラケットには、システム内へのごみやほこりの侵入を防いだり、システム内部の正常な冷却と換気を助ける働きもあります。

- 4 ライザカードを取り外さずに、カードエッジコネクタをライザカードの拡張カードコネクタにしっかりと挿入し、完全にはめ込みます (図 5-1 参照)。
- 5 拡張カードラッチを閉じます (図 5-1 参照)。

図 5-1. アダプタカードの取り付け

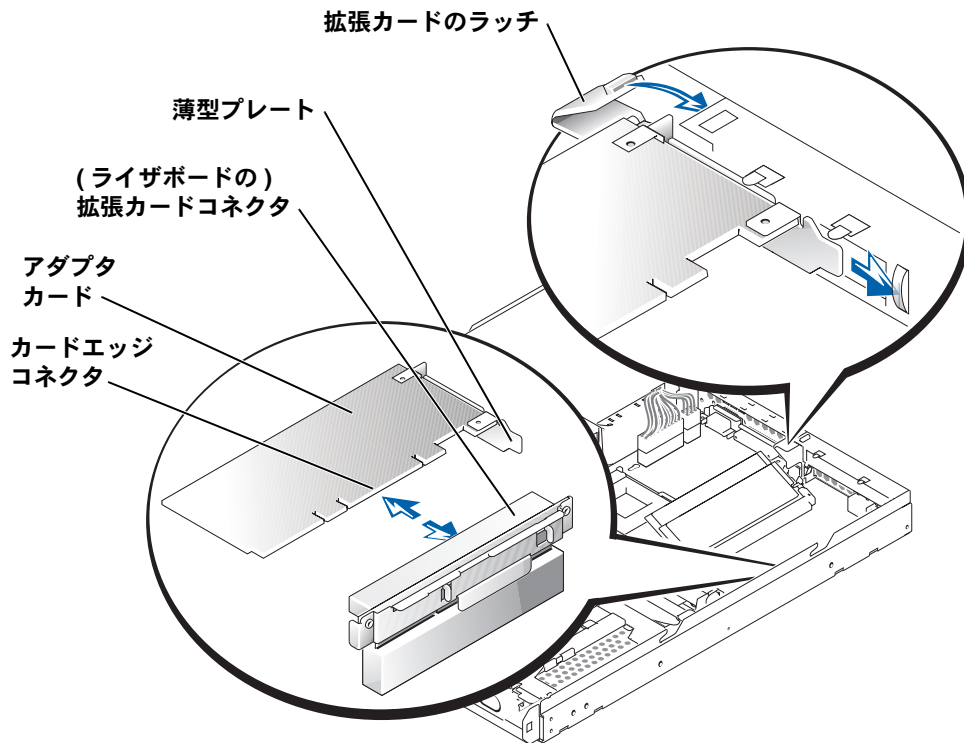

- 6 システムカバーを取り付けて、システムと周辺機器の電源コードをコンセントに差し込みます。
- 7 システムの外側に出ているカードのコネクタに Ethernet ケーブルを接続します。
- 8 システムの電源を入れます。

アダプタカードの取り外し

⚠ 警告： この手順を始める前に、システムの電源を必ず切り、コンセントから電源コードを抜いてください。詳細については、『Installation and Troubleshooting Guide』の「システムのトラブルシューティング」の「作業にあたっての注意」を参照してください。

- 1 システムの電源を切り、システムに接続されているすべての周辺機器の電源を切って、システムの電源コードをコンセントから抜きます。
- 2 カードに接続されているケーブルをすべて取り外します。

- 3 カバーを取り外します (『Installation and Troubleshooting Guide』の「システムカバーの取り外しと取り付け」を参照)。
 - 4 拡張カードラッチを開きます。
 - 5 拡張カードを持ち、ライザカードコネクタから注意深く引き抜きます (図 5-1 参照)。
 - 6 カードを再び取り付けない場合は、空いている拡張スロットの開口部に金属のフィラーブラケットを取り付けます。
- ➡ 注意:** カード等が取り付けられていない拡張スロットには、システムの Federal Communications Commission (FCC) 認可を保つために、フィラーブラケットを取り付ける必要があります。ブラケットには、システム内へのごみやほこりの侵入を防いだり、システム内部の正常な冷却と換気を助ける働きもあります。
- 7 拡張カードラッチを閉じます。
 - 8 システムカバーを取り付けて、システムと周辺機器の電源コードをコンセントに差し込み、電源を入れます。

ドライバのアップデート

- ✎ メモ:** Broadcom NetXtreme 10/100/1000 アダプタカードを取り付けると、デバイスドライバは自動的にインストールされます。このセクションの手順は、デバイスドライバのアップデートが必要になった場合に行います。

システムにはモニタ、キーボード、ディスクドライブが接続されていません。このため、システムのデバイスドライバのアップデートは、ネットワーク上の Microsoft® Windows® オペレーティングシステムベースのクライアントシステムで行います。システムのドライバをアップデートする場合は、デバイスドライバをまず Network Attached Storage (NAS) システムにコピーしてから、Terminal Services を使ってアップデートします。

- ✎ メモ:** ご使用のカードに対応したドライバのアップデート版については、Dell | Support Web サイト support.jp.dell.com で確認してください。

NAS システムへのドライバのコピー

ドライバをアップデートする前に、以下の手順に従って NAS システムにドライバをコピーします。

- 1 Web ブラウザから Dell™ PowerVault™ NAS Manager に接続し、NAS システム上に共有フォルダを作成します (『System Administrator's Guide』を参照してください)。

- 2 Windows 2000 クライアントシステムで、手順 1 で作成した共有フォルダをネットワークドライブに割り当てます。共有フォルダをネットワークドライブに割り当てるには、以下の手順に従います。



メモ :Windows 2000 以外の Windows をベースとしたクライアントシステムを使用する場合は、オペレーティングシステムのマニュアルを参照してネットワークドライブの割り当て手順と切断手順を確認してください。

- a **マイコンピュータ**を右クリックし、**ネットワークドライブの割り当て**を選択します。
- b ドライブ文字と接続用フォルダを指定して、**OK** をクリックします。
- c NAS システムの名前と手順 1 で作成した共有フォルダの名前を入力して、**OK** をクリックします。
- d **ネットワークドライブの割り当て**ウィンドウで、異なる**ユーザー名**をクリックします。

名前を指定して接続 ... ウィンドウが表示されます。

- e NAS アカウントに管理者権限で接続するためのユーザー名とパスワードを入力します。
 - f **OK** をクリックします。
 - g **完了**をクリックします。
- 3 **support.jp.dell.com** から、ドライバのアップデート版を共有フォルダにコピーします。
 - 4 クライアントから共有フォルダを切断します。
 - a **マイコンピュータ**を右クリックし、**ネットワークドライブの切断**を選択します。
 - b 切断する共有フォルダを選択して、**OK** をクリックします。

NAS システムのドライバのアップデート

- 1 PowerVault NAS Manager に接続します。
- 2 **Maintenance** をクリックし、**Terminal Services** をクリックします。
- 3 **Terminal Services** をクリックして、NAS アカウントに管理者権限でログオンします。

- 4 **System Management** の **Advanced Administration Menu** で、**コンピュータの管理** をクリックします。
- 5 左のパネルで**コンピュータの管理**をクリックします。
- 6 左のパネルで**システムツール**をクリックします。
- 7 左のパネルで**デバイスマネージャ**をクリックします。
- 8 右のパネルで**ネットワークアダプタ**をクリックします。
- 9 **Broadcom NetXtreme Gigabit Ethernet** を右クリックして、**プロパティ**を選択します。

Broadcom NetXtreme Gigabit Ethernet のプロパティウィンドウが表示されません。

- 10 **ドライバタブ**をクリックします。
- 11 **ドライバの更新**をクリックします。
デバイスドライバのアップグレードウィザードが表示されます。
- 12 **次へ**をクリックします。
- 13 **デバイスに最適なドライバを検索する (推奨)** の横のラジオボタンをクリックし、**次へ**をクリックします。
- 14 **検索場所のオプション**で、場所を指定チェックボックスをクリックし、その他のチェックボックスの選択を解除します。
- 15 **次へ**をクリックします。
デバイスドライバのアップグレードウィザードが表示されます。
- 16 **製造元のファイルのコピー元**で、デバイスドライバが入っているフォルダのパスを指定します。
- 17 **OK** をクリックし、**次へ**をクリックします。
デバイスドライバのアップグレードウィザードは、指定されたフォルダでドライバファイルを検索します。
- 18 **終了**をクリックします。
- 19 **閉じる**をクリックし、ドライバプロパティダイアログボックスを閉じます。





メモ : 一部のシステムでは、ドライバのアップグレードを完了するためにシステムの再起動が必要になる場合があります。再起動するように指示するプロンプトが表示されたら、システムを再起動してください。

Dell™ PowerVault™ 715N 시스템

Broadcom® NetXtreme™ 10/100/1000 네트워크 어댑터 카드 설치

주, 주의사항 및 주의

-  **주:** 주는 컴퓨터를 보다 효율적으로 사용할 수 있도록 중요 정보를 제공합니다.
-  **주의사항:** 주의사항은 하드웨어의 손상 또는 데이터 유실 위험을 설명하며, 이러한 문제를 방지할 수 있는 방법을 알려줍니다.
-  **주의:** 주의는 발생가능한 손상, 부상 또는 사망할 우려가 있음을 알려줍니다.

본 설명서에 수록된 정보는 사전 통보없이 변경될 수 있습니다.

© 2002 Dell Computer Corporation. 저작권 본사 소유.

Dell Computer Corporation 의 서면 승인 없이 어떠한 방법으로도 무단 복제하는 것을 엄격히 금합니다.

본 설명서에 사용된 상표: Dell, DELL 로고 및 PowerVault 는 Dell Computer Corporation 의 상표입니다. Broadcom 은 Broadcom Corporation 의 등록 상표이며 NetXtreme 은 Broadcom Corporation 의 상표입니다. Microsoft 및 Windows 는 Microsoft Corporation 의 상표입니다.

특정 회사의 표시나 회사명 또는 제품을 지칭하기 위해 다른 상표나 상호를 본 설명서에서 사용할 수도 있습니다. Dell Computer Corporation 은 자사가 소유하고 있는 상표 이외의 다른 모든 등록 상표 및 상표명에 대해 어떠한 소유권도 없음을 알려 드립니다.

2002년 3월 P/N 4P280 Rev. A01

Broadcom® NetXtreme™ 10/100/1000 네트워크 어댑터 카드는 시스템을 기가비트 이더넷 네트워크에 연결할 수 있도록 해줍니다. 이 카드에는 초당 1기가비트의 최대 전송률로 데이터를 전송하는 기술이 결합되어 있습니다.

본 설명서에는 다음과 같은 항목이 포함되어 있습니다:

- 어댑터 카드 설치
- 어댑터 카드 분리
- 드라이버 업데이트

어댑터 카드 설치

시스템은 1 개의 로우 프로파일 PCI 확장 카드를 수용할 수 있습니다 (《설치 및 문제 해결 설명서의》 「확장 카드 설치」 참조).

⚠ 주의 : 이 과정을 수행하기 전에 반드시 시스템 전원을 끄고 전원 코드를 분리해야 합니다. 자세한 내용은 《설치 및 문제 해결 설명서》의 「시스템 문제 해결」에 있는 " 안전 제일 — 사용자와 컴퓨터의 안전을 위하여 " 를 참조하십시오.

- 1 시스템과 시스템에 연결된 모든 주변장치를 끄고 전원 콘센트에서 시스템을 분리하십시오.
- 2 덮개를 분리하십시오 (《설치 및 문제 해결 설명서》의 「시스템 덮개 분리 및 다시 끼우기」 참조).

⚠ 주의 : 본 《시스템 정보 설명서》의 안전 지침에 있는 「정전기 방전 방지」를 참조하십시오.

- 3 확장 카드 래치를 열고 필터 브래킷을 분리하십시오.

➡ 주의사항 : 확장 카드를 분리해야 할 경우에 대비하여 이 브래킷을 보관해 두십시오. 시스템의 FCC(Federal Communications Commission) 인증을 유지하려면 비어 있는 확장 슬롯 위에 필터 브래킷을 설치해야 합니다. 브래킷은 시스템에 먼지가 들어가지 않고 더러워지지 않도록 보호해주며 시스템 내부의 공기를 순환시켜 적정 온도를 유지합니다.

- 4 라이저 카드를 분리하지 말고 카드 에지 커넥터가 라이저 카드에 있는 확장 카드 커넥터에 완전히 장착될 때까지 단단히 끼워 넣으십시오 (그림 6-1 참조).
- 5 확장 카드 래치를 닫으십시오 (그림 6-1 참조).

그림 6-1. 어댑터 카드 설치

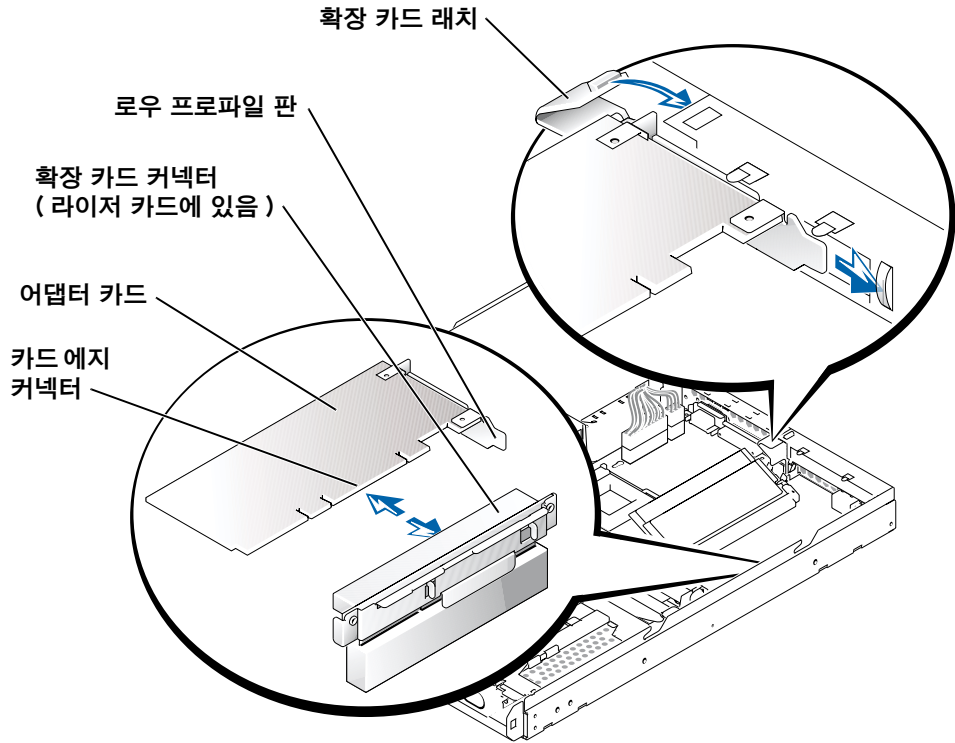

- 6 시스템 덮개를 다시 끼운 다음 시스템과 주변장치를 전원에 다시 연결하십시오.
- 7 시스템 외부에 있는 카드 커넥터에 이더넷 케이블을 연결하십시오.
- 8 시스템의 전원을 켜십시오.

어댑터 카드 분리

⚠ 주의 : 이 과정을 수행하기 전에 반드시 시스템 전원을 끄고 전원 코드를 분리해야 합니다. 자세한 내용은 《설치 및 문제 해결 설명서》의 「시스템 문제 해결」에 있는 "안전 제일 — 사용자와 컴퓨터의 안전을 위하여"를 참조하십시오.

- 1 시스템과 시스템에 연결된 모든 주변장치의 전원을 끄고 전원 콘센트에서 시스템을 분리하십시오.
- 2 카드에 연결되어 있는 케이블을 모두 분리하십시오.

- 3 덮개를 분리하십시오 (《설치 및 문제 해결 설명서》의 「시스템 덮개 분리 및 다시 끼우기」 참조).
 - 4 확장 카드 래치를 여십시오.
 - 5 확장 카드를 꼭 잡고 라이저 카드 커넥터에서 조심스럽게 당기십시오 (그림 6-1 참조).
 - 6 카드를 영구적으로 분리하려면, 비어 있는 확장 슬롯 입구에 금속 필터 브래킷을 설치하십시오.
- 주의사항:** 시스템의 FCC(Federal Communications Commission) 인증을 유지하려면 비어 있는 확장 슬롯 위에 필터 브래킷을 설치해야 합니다. 브래킷은 시스템에 먼지가 들어가지 않고 더러워지지 않도록 보호해주며 시스템 내부의 공기를 순환시켜 적정 온도를 유지합니다.
- 7 확장 카드 래치를 닫으십시오.
 - 8 시스템 덮개를 다시 끼운 다음 시스템과 주변장치를 전원에 다시 연결하고 시스템의 전원을 켜십시오.

드라이버 업데이트

- 주:** Broadcom NetXtreme 10/100/1000 어댑터 카드를 설치하면 시스템은 자동으로 장치 드라이버를 설치합니다. 장치 드라이버를 업데이트해야 하는 경우에는 이 항목의 단계를 수행하십시오.

시스템이 모니터, 키보드 또는 디스켓 드라이브를 사용하지 않기 때문에 네트워크에 있는 Microsoft® Windows® 운영 체제 기반 클라이언트 시스템에서 장치 드라이버를 업데이트해야 합니다. 시스템의 드라이버를 업데이트하려면 우선 NAS(Network Attached Storage) 시스템에 장치 드라이버를 복사한 다음 터미널 서비스를 사용하여 업데이트해야 합니다.

- 주:** 카드의 최신 드라이버를 업데이트하려면 support.dell.com 웹사이트에서 Dell | Support 를 참조하십시오.

드라이버를 NAS 시스템에 복사

드라이버를 업데이트하기 전에 다음 단계를 수행하여 NAS 시스템에 드라이버를 복사하십시오:

- 1 웹 브라우저를 사용하여 Dell™ PowerVault™ NAS Manager 에 연결하고 NAS 시스템에 공유를 만드십시오 (《시스템 관리 설명서》 참조).

- 2 Windows 2000 클라이언트 시스템에 1 단계에서 만든 공유를 매핑하십시오 .
공유를 매핑하려면 아래 단계를 수행하십시오 .
 -  **주 :** Windows 2000 이 아닌 다른 Windows 기반 클라이언트 시스템을 사용하는 경우 , 네트워크 장치를 매핑하고 분리하는 방법은 운영 체제 설명서를 참조하십시오 .
 - a **내 컴퓨터**를 마우스 오른쪽으로 클릭하고 **네트워크 드라이브 연결**을 선택하십시오 .
 - b 드라이브 문자와 연결할 폴더를 지정하고 **확인**을 클릭하십시오 .
 - c NAS 시스템 이름과 1 단계에서 만든 공유 이름을 입력하고 **확인**을 클릭하십시오 .
 - d **네트워크 드라이브 연결** 창에서 **다른 사용자 이름**을 클릭하십시오 .
다른 이름으로 연결 ... 창이 나타납니다 .
 - e 관리자 권한으로 NAS 계정에 연결하려면 사용자 이름과 암호를 입력하십시오 .
 - f **확인**을 클릭하십시오 .
 - g **완료**를 클릭하십시오 .
- 3 공유하기 위해 **support.dell.com** 에서 최신 드라이버를 복사하십시오 .
- 4 클라이언트의 공유를 해제하십시오 .
 - a **내 컴퓨터**를 마우스 오른쪽으로 클릭하고 **네트워크 드라이브 연결 끊기**를 선택하십시오 .
 - b 연결을 해제할 공유를 선택하고 **확인**을 클릭하십시오 .

NAS 시스템 드라이버 업데이트

- 1 PowerVault NAS Manager 에 연결하십시오 .
- 2 **Maintenance** 를 클릭한 다음 **Terminal Services** 를 클릭하십시오 .
- 3 **Terminal Services** 를 클릭하고 관리자 권한으로 NAS 계정에 로그인하십시오 .
- 4 **System Management** 아래의 **Advanced Administration Menu**에서 **Computer Management** 를 클릭하십시오 .
- 5 왼쪽 창에서 **Computer Management** 를 클릭하십시오 .
- 6 왼쪽 창에서 **System Tools** 를 클릭하십시오 .

- 7 왼쪽 창에서 **Device Manager** 를 클릭하십시오 .
 - 8 오른쪽 창에서 **Network adapters** 를 클릭하십시오 .
 - 9 **Broadcom NetXtreme Gigabit Ethernet** 을 마우스 오른쪽쪽으로 클릭하고 **Properties** 를 선택하십시오 .
Broadcom NetXtreme Gigabit Ethernet Properties 창이 나타납니다 .
 - 10 **Driver** 탭을 클릭하십시오 .
 - 11 **Update Driver** 를 클릭하십시오 .
The Upgrade Device Driver Wizard 가 나타납니다 .
 - 12 **Next** 를 클릭하십시오 .
 - 13 **Search for a suitable driver for my device (recommended)** 옆에 있는 라디오 단추를 클릭하고 **Next** 를 클릭하십시오 .
 - 14 **Optional search locations** 에서 **Specify a location** 확인 상자를 클릭하고 다른 확인 상자의 선택 표시를 해제하십시오 .
 - 15 **Next** 를 클릭하십시오 .
Upgrade Device Driver Wizard 가 나타납니다 .
 - 16 **Copy manufacturer's files from** 경로란에 장치 드라이버가 포함된 폴더 이름을 지정하십시오 .
 - 17 **OK** 를 클릭하고 , **Next** 를 클릭하십시오 .
Upgrade Device Driver Wizard 가 드라이버 파일이 지정된 폴더를 검색합니다 .
 - 18 **Finish** 를 클릭하십시오 .
 - 19 **Close** 를 클릭하여 드라이버 등록정보 대화상자를 종료하십시오 .
-  **주 :** 일부 시스템은 드라이버 업그레이드를 완료하기 위해 재시작해야 하기도 합니다 . 메시지가 나타나면 시스템을 재시작하십시오 .

Sistemas Dell™ PowerVault™ 715N

Instalación de la tarjeta adaptadora de red 10/100/1000 Broadcom® NetXtreme™



Notas, avisos y precauciones



NOTA: una NOTA indica información importante que le ayudará a usar mejor su ordenador.



AVISO: un AVISO indica un posible daño en el hardware o la pérdida de datos e informa de cómo evitar el problema.



PRECAUCIÓN: un mensaje de PRECAUCIÓN indica la posibilidad de que el equipo resulte averiado, de sufrir lesiones personales o incluso la muerte.

La información de este documento está sujeta a modificaciones sin previo aviso.

© 2002 Dell Computer Corporation. Reservados todos los derechos.

Queda prohibida su reproducción en cualquier medio sin la autorización por escrito de Dell Computer Corporation.

Marcas comerciales que aparecen en el texto: *Dell*, el logotipo de *DELL* y *PowerVault* son marcas comerciales de Dell Computer Corporation; *Broadcom* es una marca registrada y *NetXtreme* es una marca comercial de Broadcom Corporation; y *Microsoft* y *Windows* son marcas registradas de Microsoft Corporation.

En este documento pueden utilizarse otras marcas y nombres comerciales para referirse a las entidades propietarias de dichas marcas y nombres, o a sus productos. Dell Computer Corporation renuncia a cualquier derecho sobre las marcas y nombres comerciales que no sean de su propiedad.

La tarjeta adaptadora de red 10/100/1000 Broadcom® NetXtreme™ permite conectar el sistema a una red Ethernet Gigabit. Esta tarjeta incorpora tecnología que transfiere datos a una velocidad máxima de un gigabit por segundo.

Este documento contiene las secciones siguientes:

- Instalación de la tarjeta adaptadora
- Extracción de la tarjeta adaptadora
- Actualización de controladores

Instalación de la tarjeta adaptadora

El sistema dispone de capacidad para una tarjeta de expansión PCI de perfil bajo (consulte “Instalación de una tarjeta de expansión” en la *Guía de instalación y resolución de problemas*).

⚠ PRECAUCIÓN: Antes de llevar a cabo este procedimiento, apague el sistema y desconéctelo de la fuente de alimentación eléctrica. Si desea más información, consulte “Seguridad para usted y su ordenador” en el documento *Guía de instalación y resolución de problemas*.

- 1 Apague el sistema, incluido cualquier periférico conectado, y desenchúfelo de la toma de corriente.
- 2 Retire la cubierta del sistema (véase “Extracción y colocación de la cubierta del sistema” en su *Guía de instalación y resolución de problemas*).

⚠ PRECAUCIÓN: Consulte el apartado “Protección contra descargas electrostáticas” en las instrucciones de seguridad contenidas en el documento *Información del sistema*.

- 3 Abra el pestillo de la tarjeta de expansión y extraiga la abrazadera de refuerzo.

➡ AVISO: Conserve esta abrazadera por si necesitara extraer la tarjeta de expansión. Para mantener la certificación del sistema por parte de la Comisión Federal de Comunicaciones (Federal Communications Commission, FCC), es necesario instalar una abrazadera de refuerzo en una ranura de expansión vacía. Las abrazaderas evitan también que entre suciedad y polvo en el sistema a la vez que mantienen el interior del sistema fresco y ventilado.

- 4 Sin extraer la tarjeta de ampliación, inserte firmemente el conector del borde de la tarjeta en el conector de la tarjeta de expansión situado en la tarjeta de ampliación hasta que la tarjeta quede completamente colocada (consulte la Figura 7-1).
- 5 Cierre el pestillo de la tarjeta de expansión (consulte la Figura 7-1).

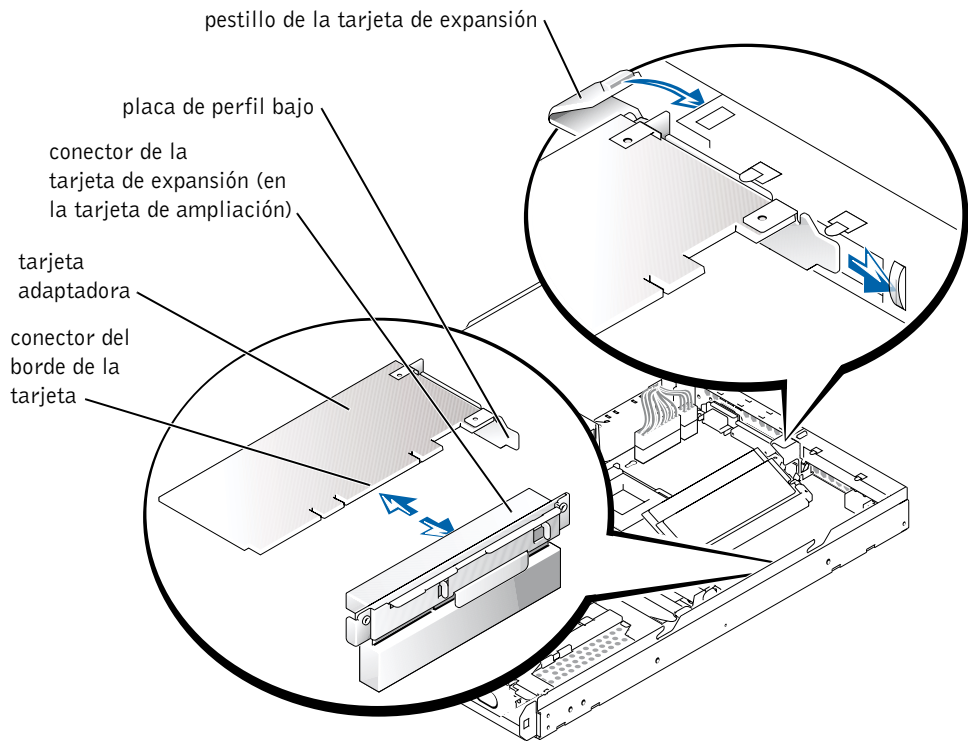
Figura 7-1. Instalación de la tarjeta adaptadora

- 6 Vuelva a colocar la cubierta del sistema y vuelva a conectar el sistema y los periféricos a la fuente de alimentación.
- 7 Conecte un cable Ethernet al conector de la tarjeta en la parte exterior del sistema.
- 8 Encienda el equipo.

Extracción de la tarjeta adaptadora

⚠ PRECAUCIÓN: Antes de llevar a cabo este procedimiento, apague el sistema y desconéctelo de la fuente de alimentación eléctrica. Si desea más información, consulte “Seguridad para usted y su ordenador” en el documento *Guía de instalación y resolución de problemas*.

- 1 Apague el sistema, incluido cualquier periférico conectado, y desenchúfelo de la toma de corriente.

- 2 Desconecte todos los cables conectados a la tarjeta.
 - 3 Extraiga la cubierta del sistema (véase “Extracción y colocación de la cubierta del sistema” en su *Guía de instalación y resolución de problemas*).
 - 4 Abra el pestillo de la tarjeta de expansión.
 - 5 Agarre la tarjeta de expansión y extráigala con cuidado del conector de la tarjeta de ampliación (véase la Figura 7-1).
 - 6 Si extrae la tarjeta de forma permanente, instale una abrazadera de refuerzo metálica en el hueco de la ranura de la tarjeta.
-  **AVISO:** Para mantener la certificación del sistema por parte de la Comisión Federal de Comunicaciones (Federal Communications Commission, FCC), es necesario instalar una abrazadera de refuerzo en una ranura de expansión vacía. Las abrazaderas evitan también que entre suciedad y polvo en el sistema a la vez que mantienen el interior del sistema fresco y ventilado.
- 7 Cierre el pestillo de la tarjeta de expansión.
 - 8 Vuelva a colocar la cubierta del sistema y, a continuación, conecte de nuevo el sistema y los periféricos a la fuente de alimentación eléctrica, y encienda el sistema.

Actualización de controladores

 **NOTA:** Cuando instale la tarjeta adaptadora 10/100/1000 Broadcom NetXtreme, el sistema instala automáticamente los controladores de dispositivos. Si tiene que actualizar sus controladores de dispositivos, realice los pasos de esta sección.

Debido a que el sistema no utiliza monitor, teclado o unidad de disquete, debe actualizar sus controladores de dispositivos de un sistema cliente con el sistema operativo Microsoft® Windows® en la red. Para actualizar los controladores del sistema, debe copiar primero los controladores de dispositivos en el sistema de almacenamiento conectado a red (NAS) y actualizarlos utilizando Servicios de terminal.

 **NOTA:** Consulte la página Web Dell | Support en la dirección support.dell.com para obtener información sobre las últimas actualizaciones de la tarjeta.

Copia de controladores en el sistema NAS

Antes de actualizar los controladores, realice los pasos siguientes para copiar los controladores al sistema NAS:

- 1 Con un explorador web, conecte a Dell™ PowerVault™ NAS Manager y cree una compartición en el sistema NAS (consulte la *Guía del Administrador del sistema*).

- 2 Desde un sistema cliente Windows 2000, asigne la compartición creada en el paso 1. Realice los siguientes pasos adicionales para asignar la compartición.



NOTA: Si está utilizando un sistema cliente con Windows que no sea Windows 2000, consulte la documentación del sistema operativo para obtener información sobre la forma de asignar y desconectar la unidad de red.

- a Haga clic con el botón derecho en **Mi PC** y seleccione **Conectar a unidad de red**.
 - b Especifique la letra de la unidad y la carpeta para la conexión y haga clic en **Aceptar**.
 - c Escriba el nombre del sistema NAS y el nombre de la compartición creada en el paso 1 y haga clic en **Aceptar**.
 - d En la ventana **Conectar a unidad de red**, haga clic en **nombre de usuario diferente**.
Aparece la ventana **Conectar como...**
 - e Escriba el nombre de usuario y la contraseña de una cuenta NAS que tenga privilegios de administrador.
 - f Haga clic en **Aceptar**.
 - g Haga clic en **Terminar**.
- 3 Copie los últimos controladores de **support.dell.com** a la compartición.
 - 4 Desconecte el recurso compartido del cliente.
 - a Haga clic con el botón derecho en **Mi PC** y seleccione **Desconectar de unidad de red**.
 - b Seleccione la compartición que desea desconectar y haga clic en **Aceptar**.

Actualización de los controladores del sistema NAS

- 1 Conecte a PowerVault NAS Manager.
- 2 Haga clic en **Maintenance** y, a continuación, en **Terminal Services**.
- 3 Haga clic en **Terminal Services** e inicie sesión en la cuenta NAS que tenga privilegios de administrador.
- 4 En la opción **Advanced Administration Menu** de **System Management**, haga clic en **Computer Management**.
- 5 Haga clic en **Computer Management** en el panel izquierdo.
- 6 Haga clic en **System Tools** en el panel izquierdo.

- 7 Haga clic en **Device Manager** en el panel izquierdo.
- 8 Haga clic en **Network adapters** en el panel derecho.
- 9 Haga clic con el botón derecho en **Broadcom NetXtreme Gigabit Ethernet** y seleccione **Propiedades**.

Aparece la ventana **Broadcom NetXtreme Gigabit Ethernet Properties** .

- 10 Haga clic en la ficha **Driver**.
- 11 Seleccione **Update Driver** (Actualizar controlador).
Se iniciará el asistente para actualización de controladores (Upgrade Device Driver Wizard).
- 12 Haga clic en **Siguiente**.
- 13 Haga clic en el botón de opción situado junto a **Search for a suitable driver for my device (recommended)** y haga clic en **Siguiente**.
- 14 En **Optional search locations**, haga clic en la casilla de verificación de **Specify a location** y anule la selección de las otras casillas de verificación.
- 15 Haga clic en **Siguiente**.

Aparece el asistente para actualización de controladores (Upgrade Device Driver Wizard).

- 16 Especifique el nombre de la carpeta que contiene los controladores de dispositivo en la ruta para **Copy manufacturer's files from**.
- 17 Haga clic en **Aceptar** y, a continuación, en **Siguiente**.
El asistente para actualización de controladores busca la carpeta especificada para los archivos del controlador.
- 18 Haga clic en **Finalizar**.
- 19 Haga clic en **Cerrar** para salir del cuadro de diálogo de propiedades del controlador.

 **NOTA:** Es posible que algunos sistemas tengan que reiniciarse para completar la actualización del controlador. Si se solicita, reinicie el sistema.

